

【断面図】

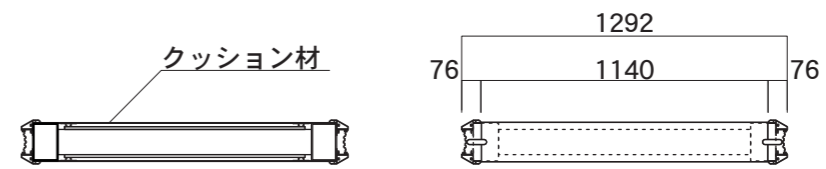

【上面図】

【上面図】

アイボルト

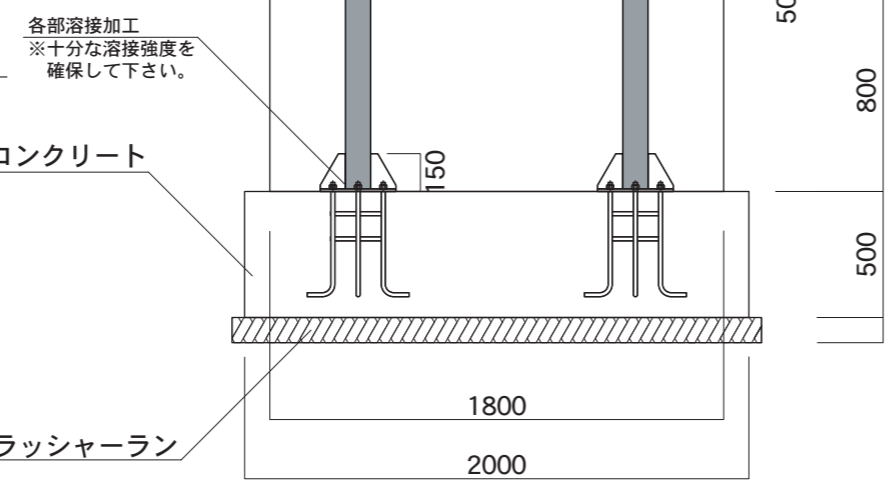
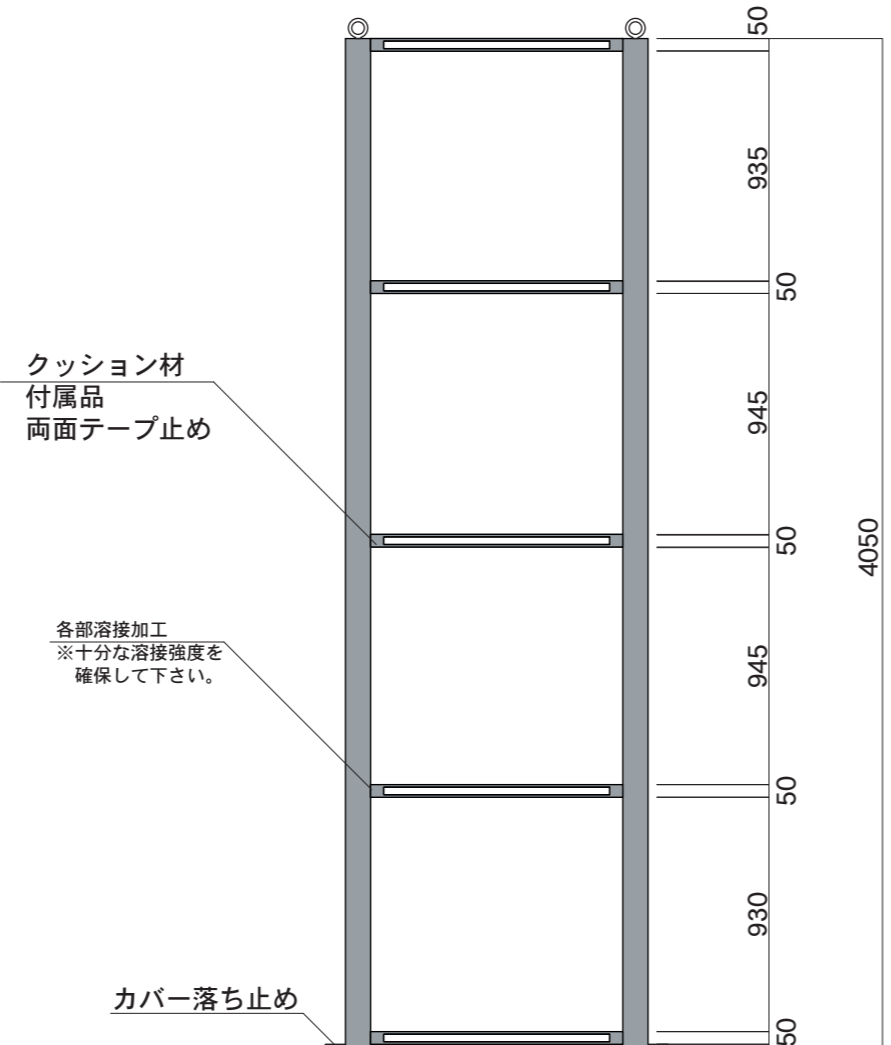

【内部鉄骨正面図】

174

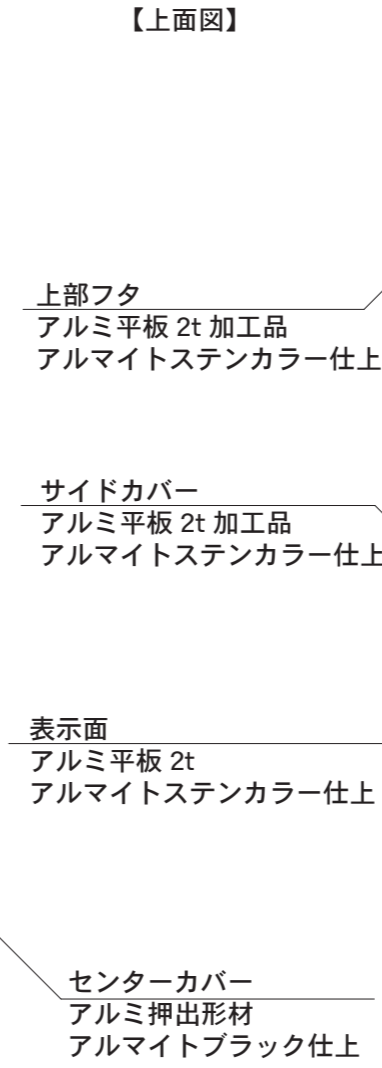

【上面図】

【上面図】

4000

4050

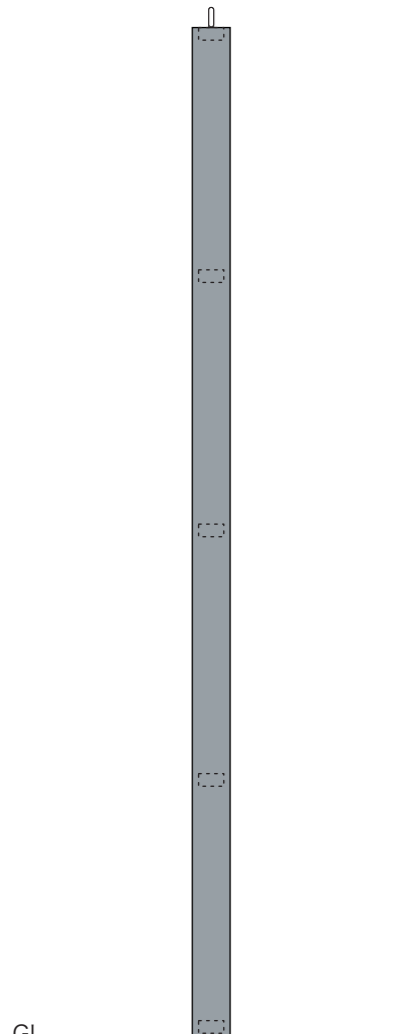

【内部鉄骨断面図】

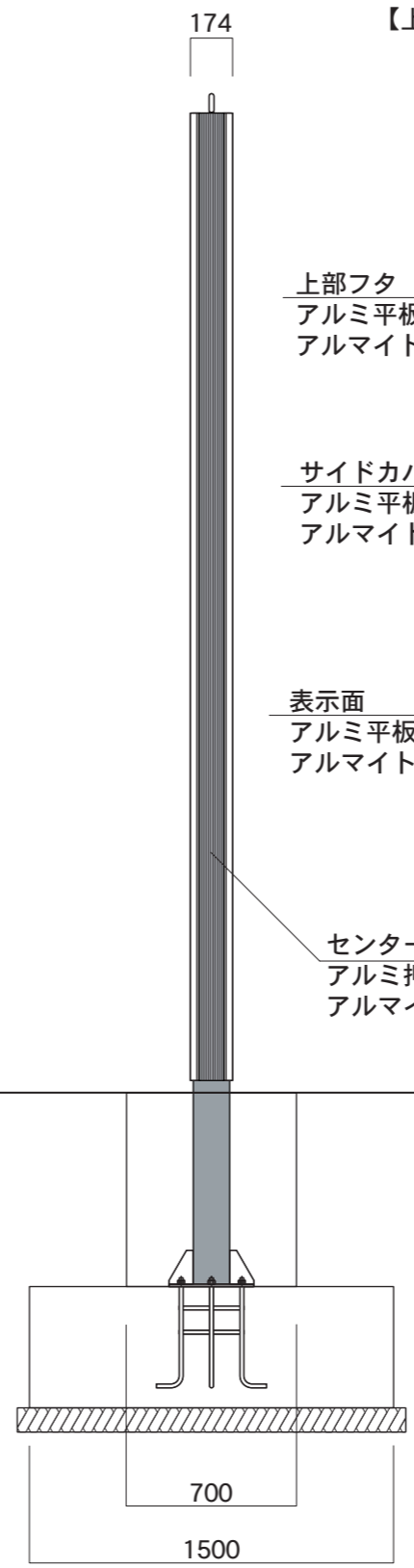

【外観側面図】

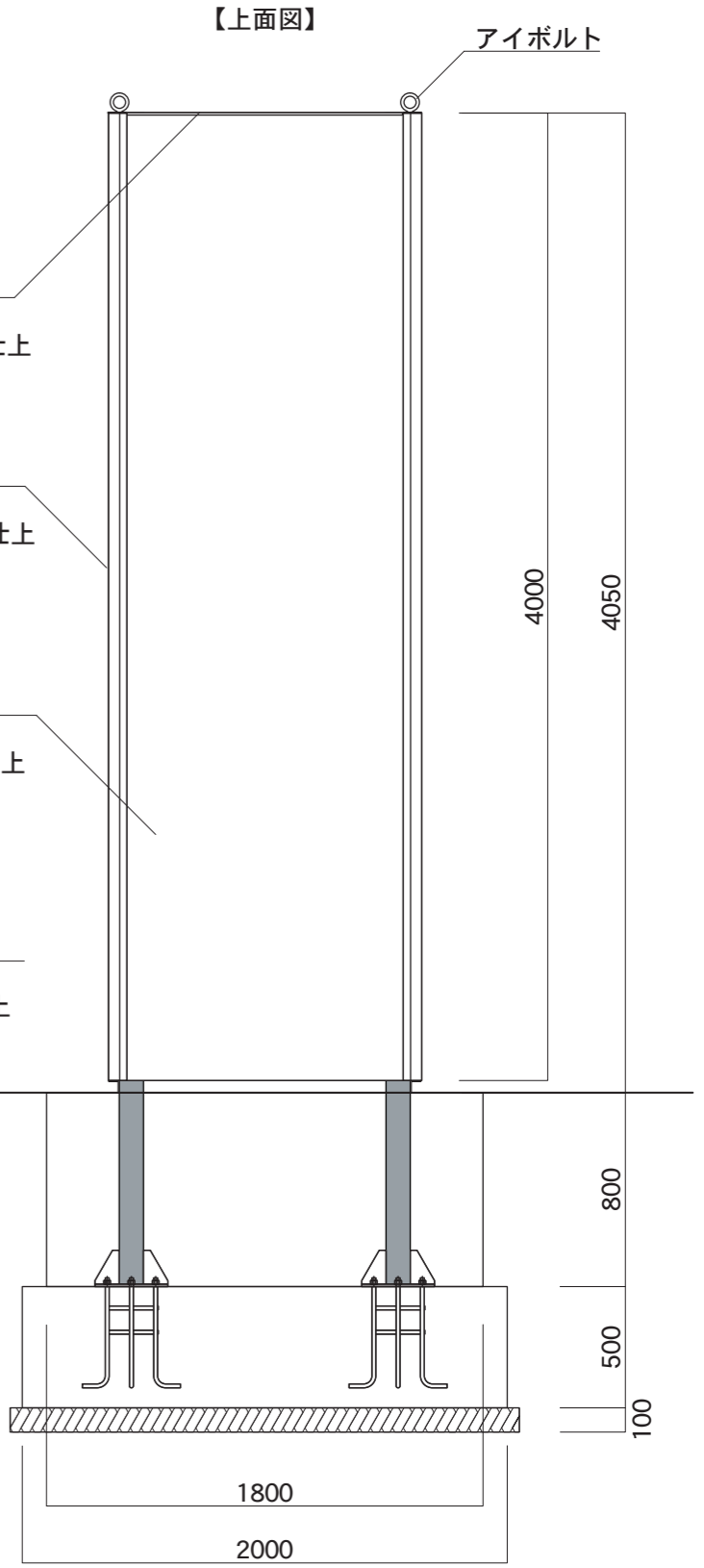

【外観正面図】

図面番号	図面名称	マンハッタン	縮尺	1/30	承認	設計	担当
	No.	M12040	設計年月日				